

## Hauptkomponenten der RX3000-Station

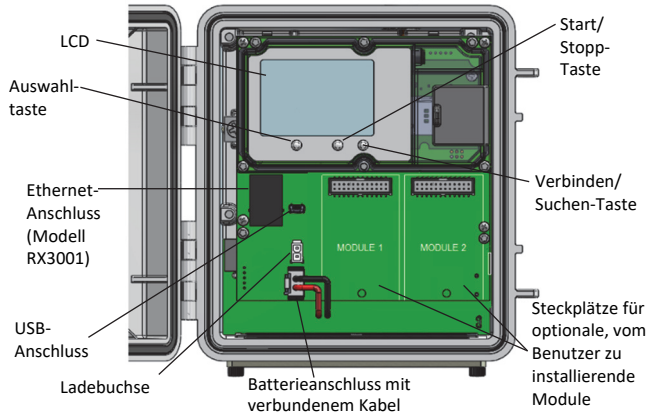

### 1 In HOBOLink anmelden.

Melden Sie sich auf [www.hobolink.com](http://www.hobolink.com) in einem bestehenden Konto an oder erstellen Sie ein neues Konto. Sie werden eine E-Mail zur Aktivierung des neuen Kontos erhalten.

### 2 Die Station registrieren.

Klicken Sie in HOBOLink zunächst auf „Geräte“, dann auf „RX-Geräte“ und schließlich auf den Link „Gerät registrieren“. Wählen Sie einen Namen für die Station und geben Sie die Seriennummer und den Geräteschlüssel ein. Beide Informationen können Sie dem Etikett innen an der Stationsklappe entnehmen.

### 3 Optionale Module oder vom Benutzer bereitgestellte SIM einbauen.

Stellen Sie sicher, dass die Station ausgeschaltet ist. (Stecken Sie das Ladegerät aus und klemmen Sie dann die Batterie ab.) Setzen Sie die optionalen RXMOD-x-Analog-, Relais-, Wasserstandssensor- oder RXW Manager-Module in den Modul-1- oder Modul-2-Steckplatz ein, indem Sie den entsprechenden Steckverbinder mit der Anschlussbuchse an der Station verbinden. Schrauben Sie das Modul mit der mitgelieferten Schraube an. Wenn nur ein Relaismodul vorhanden ist, bauen Sie es rechts ein.

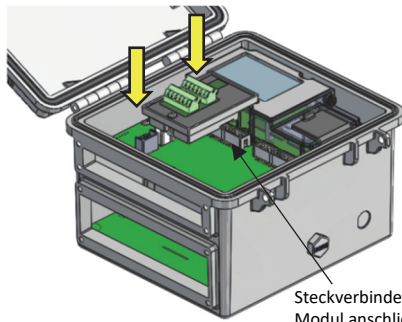

Falls Sie ein RXW Manager-Modul installiert haben, verbinden Sie das vom RXW Manager-Knoten abgehende Kabel mit dem Anschluss am Modul. Vergewissern Sie sich, dass das Kabel durch die obere Kabelzugangsöffnung im Boden des Stationsgehäuses eingeführt wird. Schalten Sie die Station erst dann wieder ein, wenn der Knoten, wie gezeigt, angeschlossen ist.

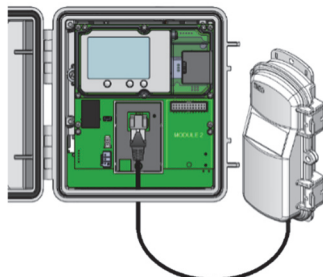

**WARNUNG:** Wenn Sie Module versehentlich bei eingeschalteter Stromversorgung installieren, müssen Sie die Batterie und das Ladegerät abklemmen und dann wieder anschließen, um einen ordnungsgemäßen Betrieb zu gewährleisten.

**Hinweis:** Wenn Sie Ihre eigene SIM-Karte verwenden, beachten Sie die Anleitung auf

<https://www.onsetcomp.com/support/manuals/installing-sim-rx3000-station>, bevor Sie fortfahren.

### 4 Batterie und Ladegerät anschließen.

Schließen Sie den Batterieanschluss-Steckverbinder und dann den jeweiligen Ladebuchsen-Steckverbinder an. Sobald das Batteriekabel angeschlossen wurde, blinkt auf dem LCD-Display der Hinweis „System wird initialisiert“. Nach Abschluss der Initialisierung der Station erscheint neben dem Wort „System“ ein Häkchen.

**Tipp:** Eine Anleitung zum Verlegen und Abdichten der Leiter finden Sie im RX3000-Handbuch.

### 5 Gerätekommunikation prüfen oder konfigurieren.

**Für die Zelfunkmodelle RX3003 oder RX3004:**

Nach dem im vorausgegangenen Schritt beschriebenen Einschalten der Station stellt diese automatisch eine Verbindung mit HOBOLink her. Fahren Sie mit Schritt 6 fort.

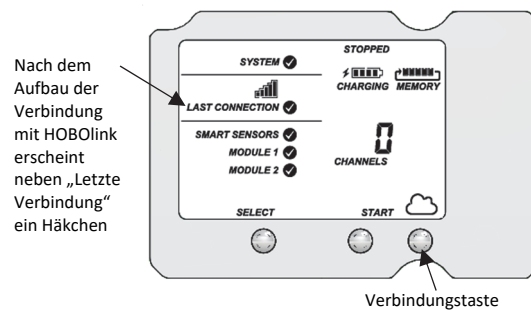

Nach dem Aufbau der Verbindung mit HOBOLink erscheint neben „Letzte Verbindung“ ein Häkchen

**Für die Ethernet-Modelle RX3001:**

a. Schließen Sie das Ethernet-Kabel an.

**Hinweis:** Die RX3001-Ethernet-Station ist automatisch für die Verwendung von DHCP vorkonfiguriert. Wenn Ihr Netzwerk statische IP-Adressen verwendet, lassen Sie sich von Ihrem Netzwerkadministrator die richtigen Adressen geben und führen Sie die Ethernet-Konfigurationsschritte im RX3000-Handbuch unter [www.onsetcomp.com/manual/rx3000](http://www.onsetcomp.com/manual/rx3000) aus.

b. Drücken Sie die Verbindungstaste (unter dem Cloud-Symbol) an der Station, um eine Verbindung mit HOBOLink aufzubauen. Warten Sie ab, bis neben „Letzte Verbindung“ ein Häkchen erscheint (siehe das Beispiel in diesem Schritt).

**Für die WLAN-Modelle RX3002:**

a. Verbinden Sie die Station über das USB-Kabel mit dem Computer.

b. Wählen Sie in HOBOWare 3.7.2 oder einer späteren Version die Option „RX-Station verwalten“ im Menü „Gerät“. (Wählen Sie „Domänennetzwerke“ und klicken Sie auf „Zugriff zulassen“, wenn eine Windows®-Firewall-Warnung angezeigt wird.)

c. Klicken Sie im RX Station Manager auf die Schaltfläche „Aktionen“ und wählen Sie „Netzwerkzugriff“.

d. Geben Sie die Sicherheitsdaten für Ihr WLAN ein. Tippen Sie den Netzwerknamen, wählen Sie die Art der Sicherheit aus und tippen Sie den Sicherheitsschlüssel. Erkundigen Sie sich bei Ihrem Netzwerkadministrator oder konsultieren Sie die Dokumentation für Ihren WLAN-Router, um die Art Ihrer Netzwerksicherheit festzustellen.

**Hinweis:** Die Station verwendet standardmäßig DHCP. Wenn Ihr Netzwerk statische IP-Adressen verwendet, lassen Sie sich von Ihrem Netzwerkadministrator die richtigen Adressen für die Eingabe in den „Netzwerk“-Feldern geben.

e. Klicken Sie im RX Station Manager auf „Speichern“. Klicken Sie auf „Fertig“ und schließen Sie dann den RX Station Manager.

f. Ziehen Sie das USB-Kabel ab.

g. Drücken Sie die Verbindungstaste (unter dem Cloud-Symbol) an der Station, um eine Verbindung mit HOBOLink aufzubauen. Warten Sie ab, bis neben „Letzte Verbindung“ ein Häkchen erscheint (siehe das Beispiel in diesem Schritt).

## 6 Smart-Sensoren anschließen und nach ihnen suchen.

**Wichtig:** Wenn diese RX3000-Station als Ersatz für eine vorhandene U30-Station vorgesehen ist, müssen Sie die zu ersetzende U30-Station unbedingt ausschalten (durch Abklemmen der Batterie und Trennen des Netzadapters oder Solarmoduls), bevor Sie die Smart-Sensoren entfernen und diese am RX3000 anschließen. Schalten Sie die U30-Station erst dann wieder ein bzw. lassen Sie eine Verbindung mit HOBOLink erst dann wieder zu, nachdem mindestens ein anderer Smart-Sensor mit der U30-Station verbunden wurde.

- a. Verbinden Sie die Smart-Sensoren mit den Anschlüssen unten am Gehäuse.

**Tipp:** Eine Anleitung zum Verlegen und Abdichten der Leiter finden Sie im RX3000-Handbuch.

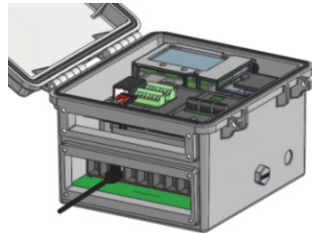

- b. Drücken Sie die Auswahltaste, um die Smart-Sensoren auf dem LCD-Bildschirm anzuzeigen, und drücken Sie dann die Suchtaste. (Die Lupe sollte wie im nachstehenden Beispiel sichtbar sein.) Die Station sucht nach allen verbundenen Smart-Sensoren und zeigt nach ein paar Sekunden die Anzahl der Kanäle an. Beachten Sie, dass manche Smart-Sensoren (z. B. Temperatur-/RL-Sensoren) über mehrere Kanäle verfügen.

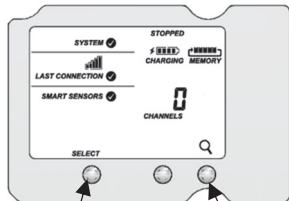

Die Auswahltaste drücken, um die Smart-Sensor-Kanäle anzuzeigen Die Suchtaste drücken, damit die Station alle verbundenen Smart-Sensoren erkennt

## 7 Drahtlose Sensorknoten hinzufügen.

**Wichtig:** Achten Sie beim Ausführen dieser Schritte darauf, dass der (die) Knoten sich in der Nähe der RX3000-Station befindet (befinden).

- a. Drücken Sie die Auswahltaste, um zu dem Modul zu wechseln, in dem der RXW Manager installiert ist (Modul 1 oder 2). Drücken Sie dann die Suchen-Taste, um darauf zu warten, dass einzelne Knoten dem Netzwerk beitreten.

Die Auswahltaste drücken, um zum Modul mit installiertem RXW Manager zu wechseln

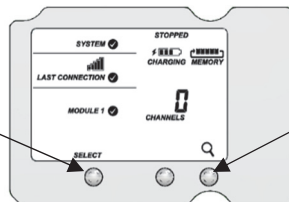

Die Suchen-Taste drücken, damit die Station nach beitragsbereiten Knoten sucht

- b. Setzen Sie die aufladbaren Batterien in den Knoten ein und drücken Sie die Taste auf dem Knoten 3 Sekunden lang.

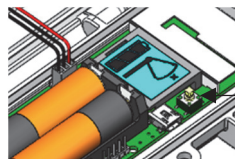

Diese Taste 3 Sekunden lang drücken

- c. Beobachten Sie das Knoten-LCD-Display, während der Knoten dem Netzwerk beiträgt.



Während der Suche nach einem Netzwerk blinkt das Signalstärkensymbol.



Sobald ein Netzwerk gefunden wurde, blinkt das Symbol nicht mehr, und die Balken erscheinen der Reihe nach von links nach rechts.



Das „x“-Symbol für die Netzwerkverbindung blinkt, während der Knoten den Registrierungsprozess durchführt. Das kann bis zu 5 Minuten dauern.



Nachdem der Knoten dem Netzwerk beigetreten ist, verschwindet das „x“-Symbol; die Zahl der Kanäle auf dem LCD-Display der Station nimmt um die Zahl der Messkanäle für den Knoten plus Batterie zu.

Wiederholen Sie diese Schritte, um weitere Knoten hinzuzufügen. Drücken Sie die Suchen-Taste an der Station, wenn Sie alle Knoten hinzugefügt haben.

## 8 Wasserstandssensor, Analogsensoren oder Relaisgeräte anschließen.

**Hinweis:** Sie können mit diesen Verbindungen warten, bis Sie sich am Installationsort befinden.

Schalten Sie die Station aus. (Stecken Sie alle Ladegeräte aus und klemmen Sie dann die Batterie ab.) Verbinden Sie alle Sensoren oder Geräte mit den optionalen Modulen. Im Falle eines Wasserstandssensors speisen Sie das Kabel durch die obere Kabelzugangsöffnung ein. Schieben Sie den Steckverbinder am Kabelende in die Buchse auf dem Modul. Stecken Sie den Kabelanschluss am anderen Ende in den Wasserstandssensor und schrauben Sie die Sicherungsmutter auf. Einzelheiten finden Sie im Handbuch der RX3000-Station. Schalten Sie die Station nach dem Anschließen der Sensoren/Geräte wieder ein.

## 9 Verbindung mit HOBOLink herstellen.

Drücken Sie die Auswahltaste, um den LCD-Hauptbildschirm wieder anzuzeigen, auf dem alle Sensoren und Module erscheinen. Drücken Sie die Verbindungstaste. (Das Cloud-Symbol sollte, wie im Beispiel dargestellt, zu sehen sein.) Das ist notwendig, damit HOBOLink neu hinzugefügte Sensoren erkennt.

Die Auswahltaste drücken, um wieder den LCD-Hauptbildschirm anzuzeigen

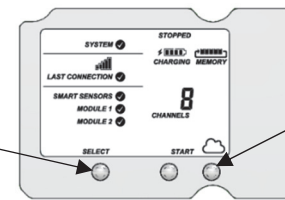

Die Verbinden-Taste drücken

## 10 Station in HOBOLink konfigurieren.

Gehen Sie zu „Geräte > RX-Geräte“. Klicken Sie auf das Symbol neben Ihrer Station. Nehmen Sie die gewünschten Änderungen vor und klicken Sie auf „Speichern“, während Sie Folgendes konfigurieren:

- Systemeinstellungen und Verbindungsintervall
- Smart-Sensor-Protokollierungsintervall und Abtastintervall
- Einstellungen für jeden Sensor (z. B. Beschriftungen, Diagramm und Skalierung)
- optionale Module und verbundene Kanäle

Alle Konfigurationsänderungen werden beim nächsten Aufbau einer Verbindung der Station mit HOBOLink an die Station übertragen.

## 11 Protokollierung starten.

Drücken Sie die Starttaste an der Station, um die Protokollierung zu starten. Gehen Sie zum Anzeigen von Einzelheiten zum Gebrauch von HOBOLink, u. a. zum Überprüfen der aktuellen Bedingungen, zum Erstellen von Dashboards oder zum Einrichten einer Karte, zu [www.hobolink.com](http://www.hobolink.com) und klicken Sie auf „Hilfe“.



**Für zusätzliche Informationen:** Technische Daten und ausführliche Bedienungshinweise, darunter Richtlinien und Anweisungen zu Einsatz und Befestigung, aber auch die Schritte zum Einbau der witterungsbeständigen Kautschuk-Kabelkanäle sind im Handbuch für die Fernüberwachungsstation HOBOLink RX3000 zu finden. Gehen Sie zu [www.onsetcomp.com/manual/rx3000](http://www.onsetcomp.com/manual/rx3000) oder scannen Sie den Code links.